

# Инструкция за работа с баркодскенер

## Описание

Размери: 120mmX48mmx23mm

### LED за зареждане:

Когато се зарежда, зелената светлина е включена. Зареждането е завършено, зелената светлината угасва.

### LED Decoder:

Зелена светлина, декодирането е завършено, мига веднъж.

### Bluetooth / 2.4G LED:

Натиснете червения бутон. Скенерът се стартира.

Влезте в състоянието за повторно свързване на Bluetooth.

Синя и зелена светлина мигат последователно. Кликнете два пъти, скенерът влиза в режим на сдвояване с Bluetooth и синята светлина мига бързо. Извършва се операция по Bluetooth връзка.

Когато Bluetooth връзката е успешна, синята светлина е винаги включена. Превключете на режим 2.4G - синята светлина изгасва.

Когато връзката е успешна, зелената светлина е винаги включена.

### Режим на кабела:

Поставете кабела и той автоматично ще работи по кабелна връзка

Ако изключите USB кабела, скенерът се връща към предишния

режим. Функцията за кабелна връзка може да бъде деактивирана чрез задаване на код.



## Бърз старт

### **Възстановяване на настройките по подразбиране**

1. Сканирайте **“Enter setup start“** / “Влезте в стартов режим на настройки“/.



/ Баркод от стр. 3 горе вдясно от инструкцията за устройството /

2. Сканирайте **“Restore defaults“** / “Възстанови настройките по подразбиране“/



/ Баркод от стр. 3 от инструкцията за устройството /

3. Сканирайте **“Exit setup mode“** / “Излезте от режим на настройки“/



/ Баркод от стр. 3 долу вдясно от инструкцията за устройството /

**Превключване на режима на комуникация / Communication mode switching /**

Поддържа Bluetooth -HID / SPP / BLE / 2.4Gm

**Support Bluetooth -HID/SPP/BLE/2.4G**

- **Виж** стр. 6 горе вдясно от инструкцията за устройството.

1. Сканирайте **“Enter setup mode”** / “Влезте в режим на настройка“/.

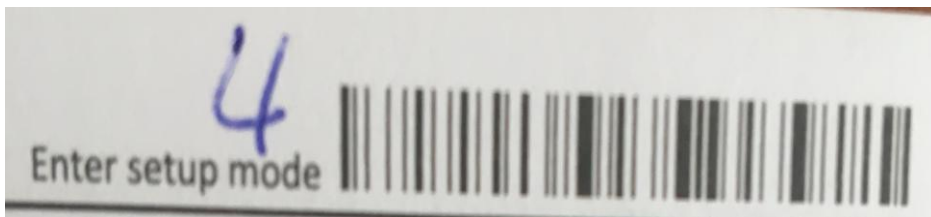

2. Сканирайте **“Bluetooth SPP”** .



**Виж** стр. 6 от инструкцията за устройството.

3. Сканирайте **“Exit setup mode”** / “Излезте от режим на настройки“/



**Виж** стр. 6 долу вдясно от инструкцията за устройството.

## Свързване на баркодскенер с РС

### Сдвояване на РС и баркодскенер

Добавете устройството на Вашия компютър /с Windows 10/.

Ще се покаже подобен прозорец:

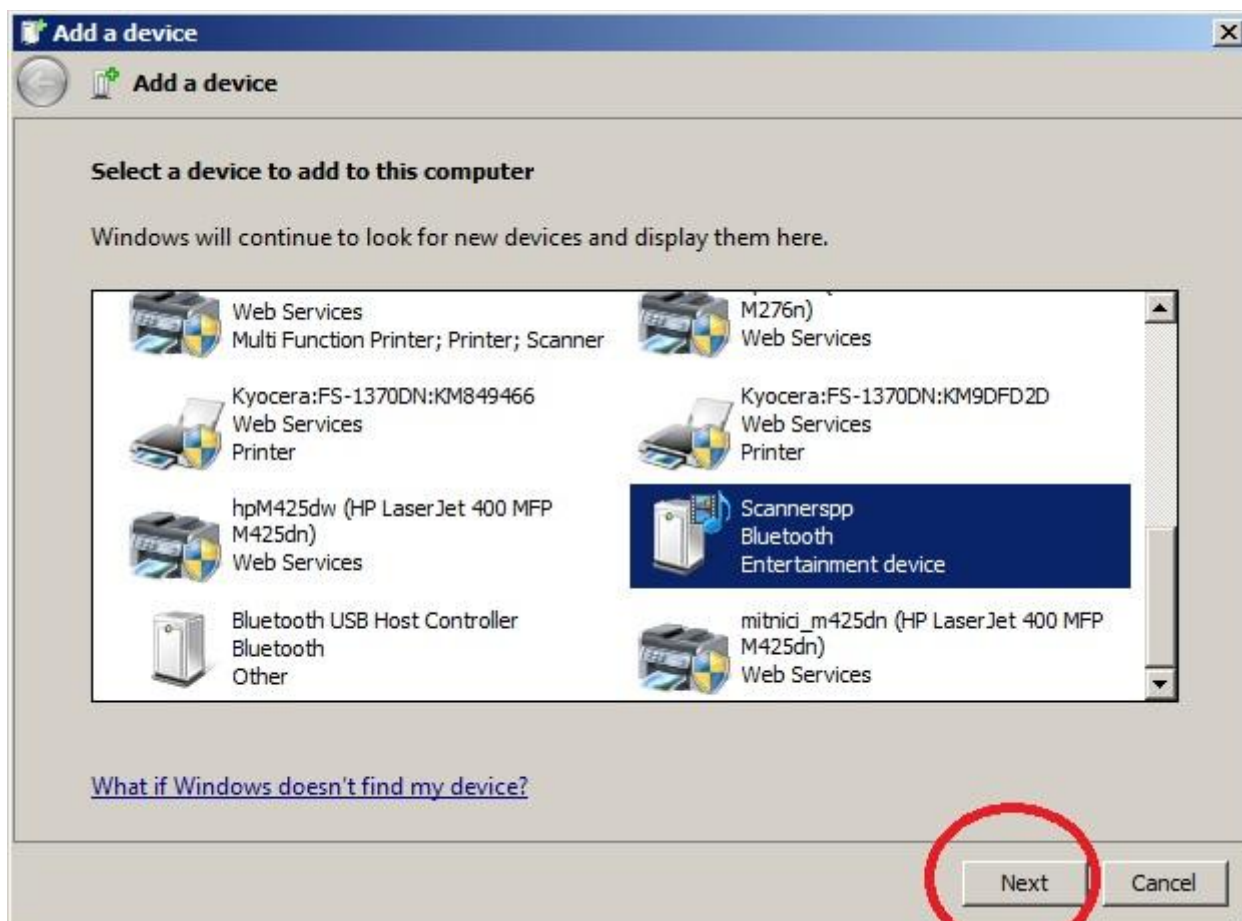

Маркирайте **Scannerspp** и натиснете бутон **Next**.

Ще се покаже подобен прозорец:

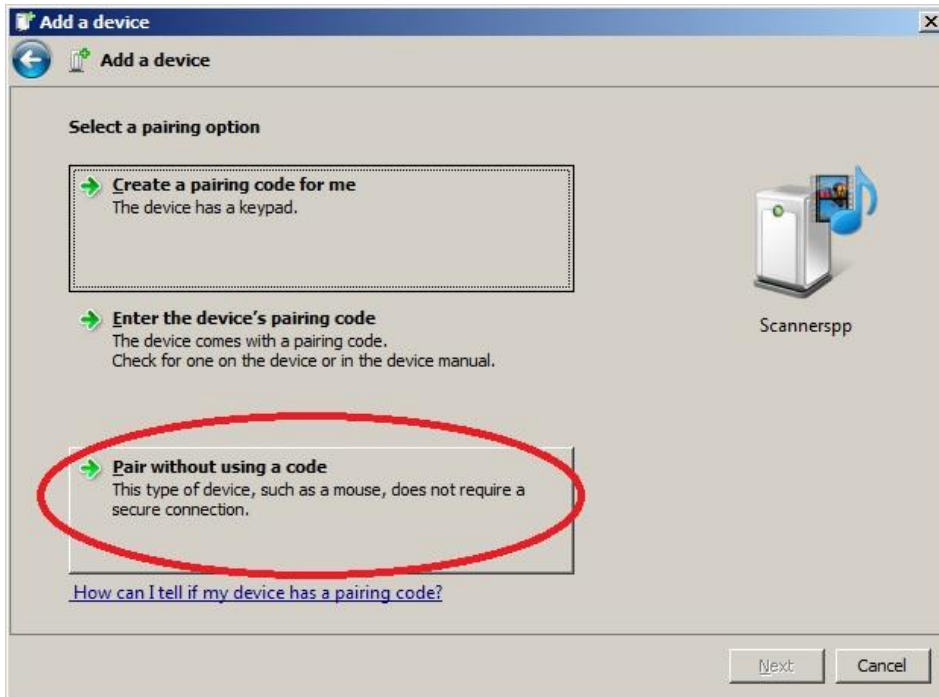

Изберете Pair without using a code.

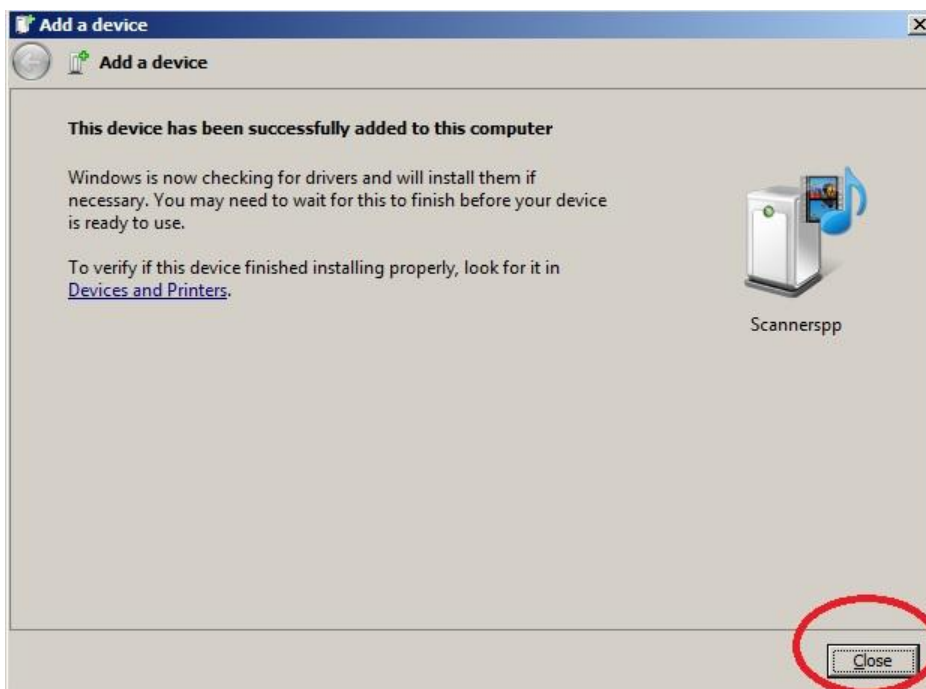

Устройството вече е добавено на Вашия компютър. Натиснете бутон **Close**.

Ще се покаже подобен прозорец:

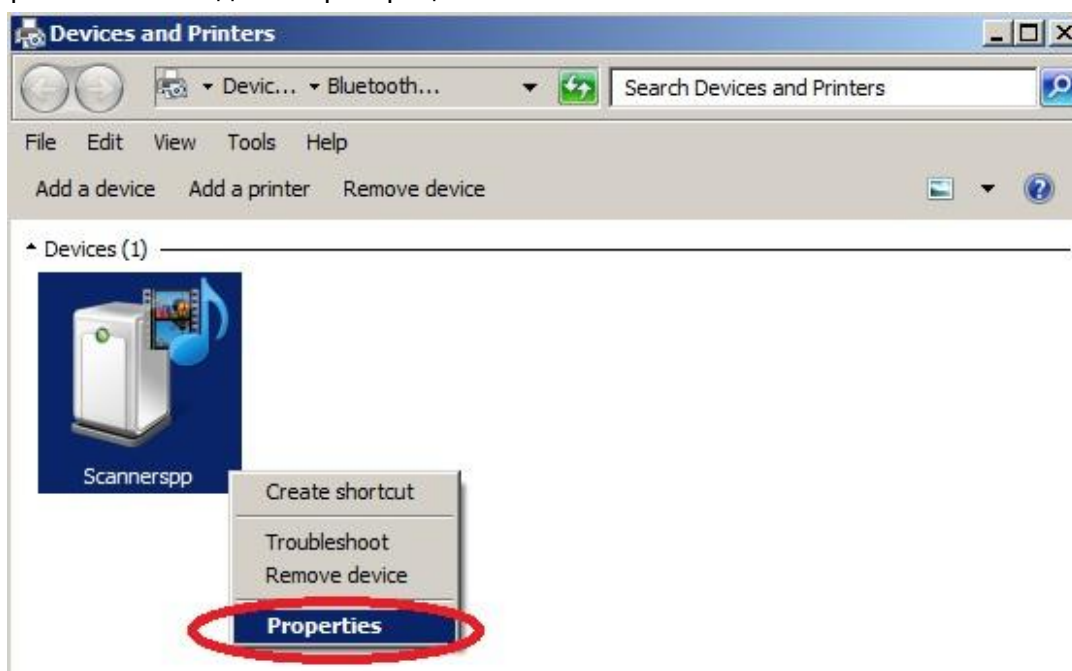

Кликнете с десен бутон на мишката веднъж върху иконата **Scannerspp** и маркирайте и изберете **Properties**.

Ще се покаже подобен прозорец:

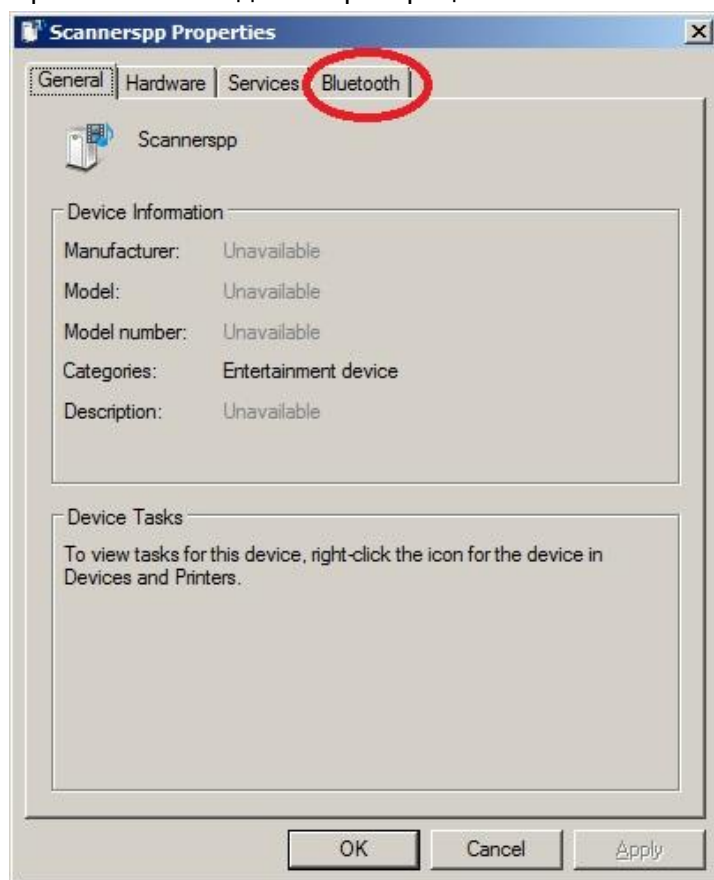

Изберете и натиснете таб **Bluetooth**

Ще се покаже подобен прозорец:

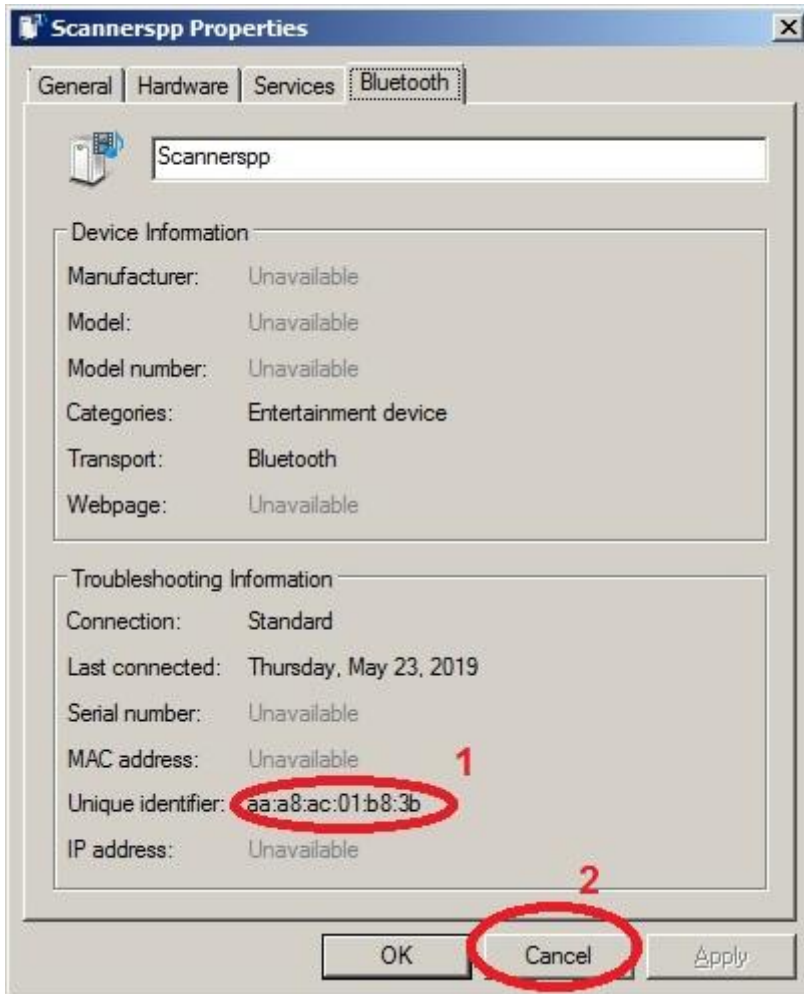

От тук взимате **MAC** адрес, който трябва да въведете във фискалното устройство, с което ще работите. След това натиснете бутон **Cancel**.

## Връзка с ФУ Compact M 02





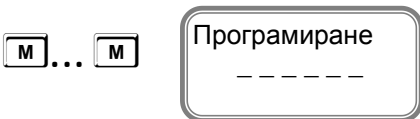

За да започнете работа, натиснете и задръжте клавиш 

Трябва да влезете в режим Програмиране. За да се визуализира на дисплея, трябва да натискате клавиш  , докато на дисплея се изпише Програмиране.

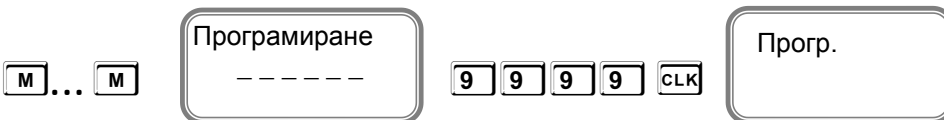

Въведете парола 9999 и потвърдете с клавиш 



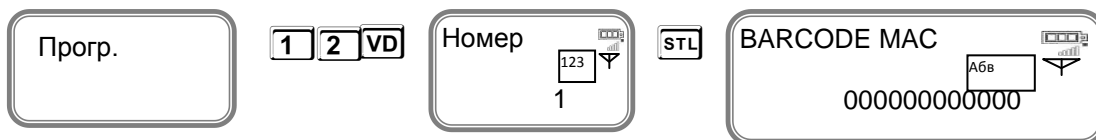

За да активирате Bluetooth за работа с ФУ натиснете последователно клавишите   



Въведете с главни латински букви MAC адреса от PC, т.е. от стр. 7.

**Unique identifier: AAA8AC01B83B**

Потвърдете с клавиш 

При въвеждане на текст се използва клавиш  – за превключване на малки/главни букви, а при задръжане на клавиша  се въвеждат цифри.

Клавиш  – за превключване на кирилица/латиница.

 – използвайте за изтриване един символ назад, а  – за изтриване на целия ред.



**Пример за въвеждане на MAC адрес от ФУ.**

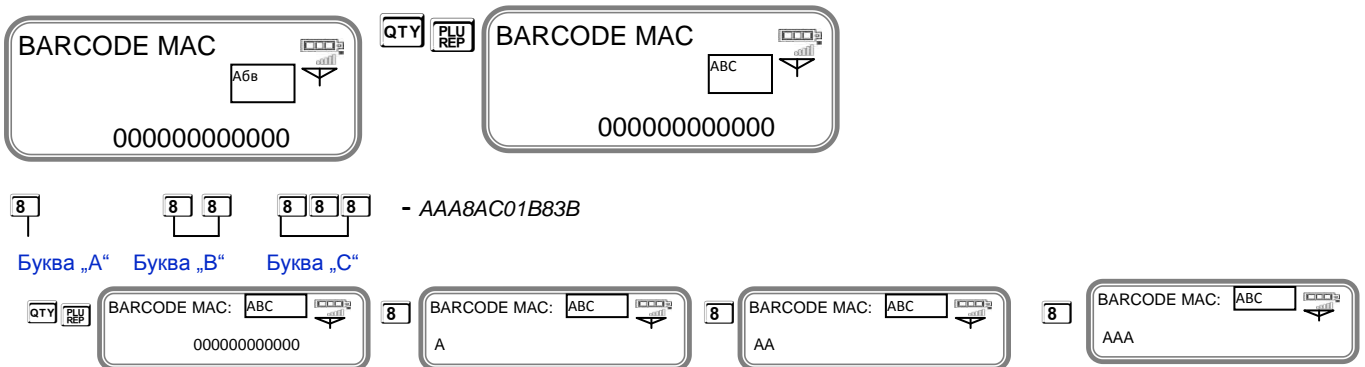

задържане на клавиша **QTY** се въвеждат цифри



натиснете клавиша **QTY** за да се въведат главни латински букви

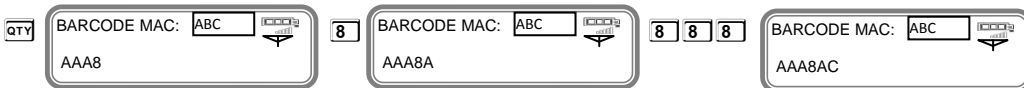

задържане на клавиша **QTY** се въвеждат цифри

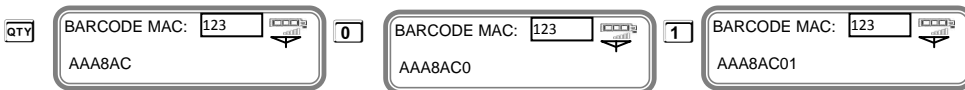

натиснете клавиша **QTY** за да се въведат главни латински букви

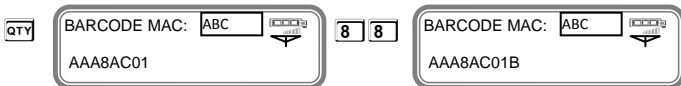

задържане на клавиша **QTY** се въвеждат цифри

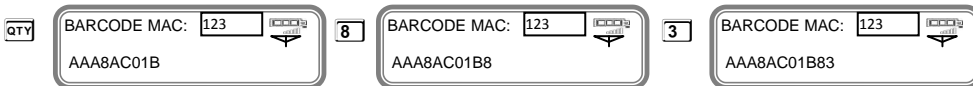

натиснете клавиша **QTY** за да се въведат главни латински букви

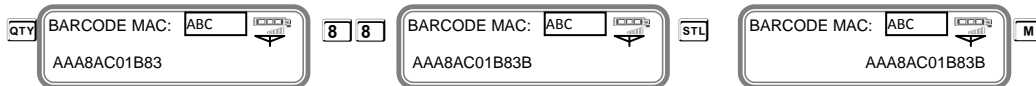

**За да излезете от режима натиснете клавиш **M**  
Вече сте активирали Bluetooth.**

\* За програмиране и продажба на артикули със скенер прочетете инструкцията за експлоатация за ФУ *Сотраст М 02*.